

GALILEI

Be cool, Be alive.

2022年度版

メディカル・ライフサイエンス製品 総合カタログ

薬用保冷庫／薬用冷凍冷蔵庫／メディカルフリーザー
低温インキュベーター／超低温フリーザー／血液用冷蔵庫／コールドベンチ
クリーンベンチ／純水生成装置／プレハブ冷蔵・冷凍・恒温庫

MediFridge

薬用保冷庫・冷凍庫



低温インキュベーター

LAB Line

超低温フリーザー

Vital



For Multi Solution

冷蔵&冷凍の試薬・薬品保管の常識を変える 薬用保冷庫・冷凍庫のフラッグシップモデル

MediFridge シリーズ

なぜ、冷蔵試薬・薬品の保管は、スライド型のショーケースでなくてはならないのか？

その疑問から、従来の常識を打ち破るべく薬用保冷庫MediFridgeが誕生しました。

スライド型のショーケースでは、扉を横にスライドさせるため、可動部にどうしても隙間が必要で、それが原因で、冷氣漏れ、結露など多くの困りごとがありました。

それらを解決できる製品をお客様に届けたい。 - これこそサブテーマの「For Multi Solution」です -
MediFridgeシリーズには、「新しい価値をお届けしたい」私たちのそんな想いが込められています。

薬用保冷庫を皮切りに、冷凍冷蔵庫・小型薬用保冷庫・メディカルフリーザーがラインナップとして、新たにMediFridgeシリーズに加わりました。

省エネ・省スペース・高精度制御・対結露性能向上をMediFridgeシリーズのコンセプトに、皆様にとって、ユーザーフレンドリーかつ新しい価値をお届けします。

MediFridge コンセプト

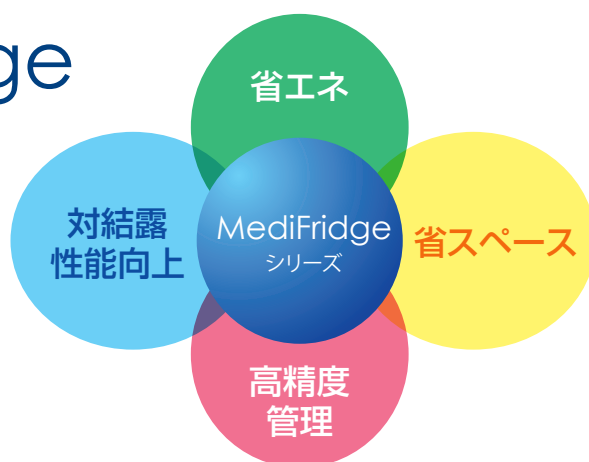

低温インキュベーター LAB Line シリーズ

ユーザー様へもっとお役に立ちたい思いから、
LABつまり研究・実験・検査される
ユーザー様から当社まで
Lineのごとく繋がった
コミュニティをイメージしています。
ワイドレンジモデルを追加し、
より多くの用途でお使い頂ける
ようになりました。

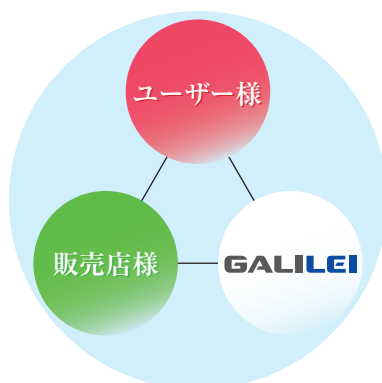

超低温フリーザー Vital シリーズ

Vitalとは「生命」や「力強い」などの
意味があります。

検体やウイルス・細胞等の長期保管に使用する
超低温フリーザーに最適な名称
ノンフロン冷媒やデュアル冷却方式を採用した
機種もあり、お客様の様々なニーズに合わせて
ラインナップをご用意しております。

MediFridge シリーズ



薬用保冷庫

新たに1000Lタイプを
ラインナップ追加。

▶▶▶ P5に掲載



小型薬用保冷庫

温度表示・警報機能・施錠
装置を標準装備。

▶▶▶ P6に掲載



薬用冷凍冷蔵庫

大容量タイプが加わり
ラインナップ拡充。

▶▶▶ P6に掲載



メディカル フリーザー

バスケット同一サイズ
採用で収納性に優れて
います。

▶▶▶ P7に掲載



低温 インキュベーター

標準モデルとワイド
レンジモデル合わせて
9種類のラインナップ

▶▶▶ P9に掲載

MediFridge シリーズ

P3~7

「MediFridge」シリーズ特徴
薬用保冷庫
スリム型薬用保冷庫
小型薬用保冷庫
薬用冷凍冷蔵庫
メディカルフリーザー

カラーバリエーション

P7

薬用保冷庫シリーズ

P8

薬用保冷庫
薬用冷蔵ショーケース

低温インキュベーター LAB Line シリーズ

P9

低温インキュベーター 標準モデル
低温インキュベーター ワイドレンジモデル

冷凍庫シリーズ

P10~11

超低温フリーザー Vital シリーズ
超低温フリーザー(二元冷却式)
超低温フリーザー(シングルコンプレッサー -80℃、-60℃)
メディカルフリーザー パーソナル

その他保冷庫・関連機器シリーズ

P11~12

血液用冷蔵庫
コールドベンチ
卓上型クリーンベンチ
純水生成装置

大型組立シリーズ

P13~14

プレハブ型冷蔵庫
プレハブ型冷凍庫
プレハブ型恒温庫

業務用機器・その他関連機器シリーズ

P15~18

業務用冷蔵庫
スライド扉リーチインショーケースキュービックタイプ
製氷機(キューブアイス・チップアイス・フレークアイス)
インバーター制御多段オープンショーケース
蓄冷剤用急速凍結専用庫
プラストチラー/ショックフリーザー
FEクリーン水、適温配膳車、コールドロッカー
冷凍ストッカー、小型冷蔵庫、温度測定関連

製品資料

P19~22

製品仕様一覧表
オプション

薬用保冷庫『MediFridge』2つの進化

1. 厳密な冷温保管から、常温保管まで 1台で対応出来る薬用保冷庫へ!

HC (High Control) モード

設定温度 3℃、4℃、5℃の選択が可能です。

- 温度分布 (設定±1℃以内)
- 全測定点変動幅 (MAXmax - MINmin) : (2℃以内)

多種多様なワクチン保管、厳密な温度管理の
必要な医薬品保管等に最適です。



HC (High Control) モード
1~7℃を0.1℃単位で表示

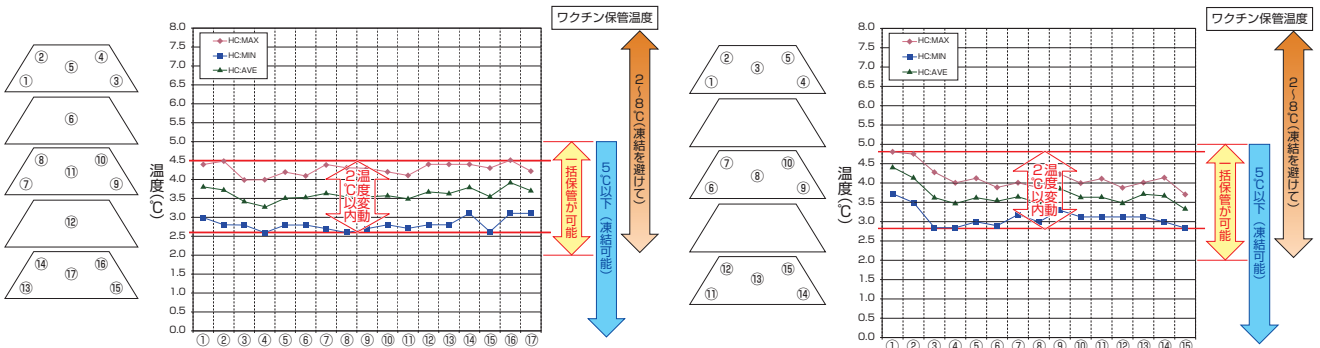

FMS-174GS 設定温度: HCモード 3℃ 周囲温度: 30℃ 周囲湿度: 60%

FMS-1004G 設定温度: HCモード 3℃ 周囲温度: 30℃ 周囲湿度: 60%

- 庫内無負荷 庫内17点 空気温度測定
- 各特性値は製品・運転・設定条件などによって若干異なる場合があります。
- 各データは当社基準で測定しております。

EC (Eco Control) モード

従来2~14℃→2~25℃に設定温度範囲を拡大
要冷薬品のみではなく、常温薬品も保管できます。
従来機種より容量UP、さらに省エネも実現しました。

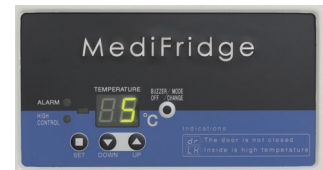

EC (ECO Control) モード
1℃単位で表示

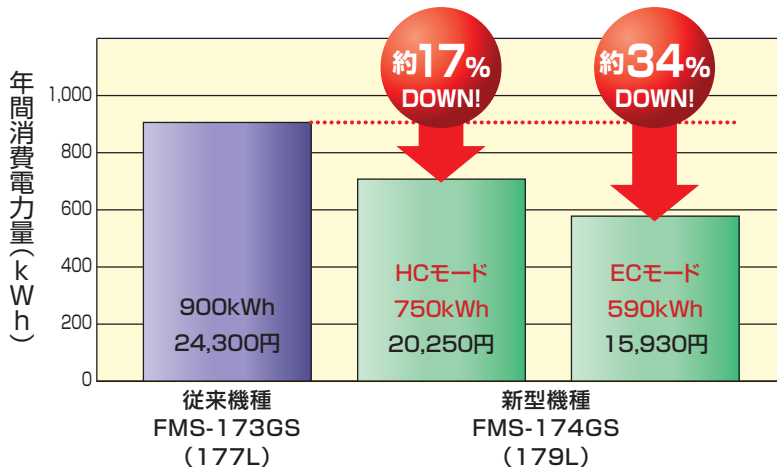

※年間消費電力量は、周囲温度30℃、湿度60%、電源周波数60Hz、電源電圧100V、設定温度5℃、無負荷、扉開閉無しで得られた値を表示しております。
※使用時の消費電力量は設置の仕方、庫内の温度設定、周囲温度や湿度、扉開閉頻度、新しく入れる収容物の量や温度、使い方等により変動する場合があります。
※電気代は電力料金目安単価27円/kWh (税込) で算出。

【引用元】
(社) 全国家庭電気製品公正取引協議委員会
「新電力料金目安単価」

2.スイング扉だから出来る使い勝手のよさと安全安心な保冷環境

結露の少ない安定した保冷環境

■ 扉の違い

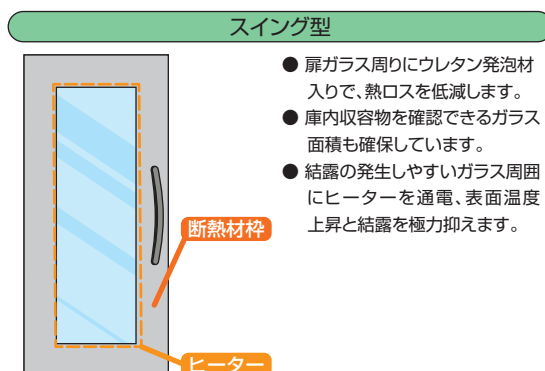
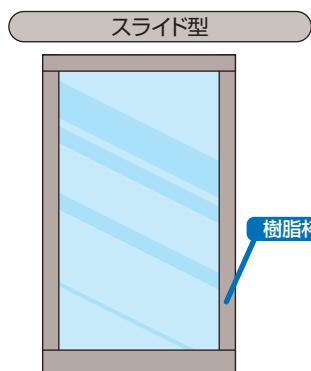

■ 構造の違い

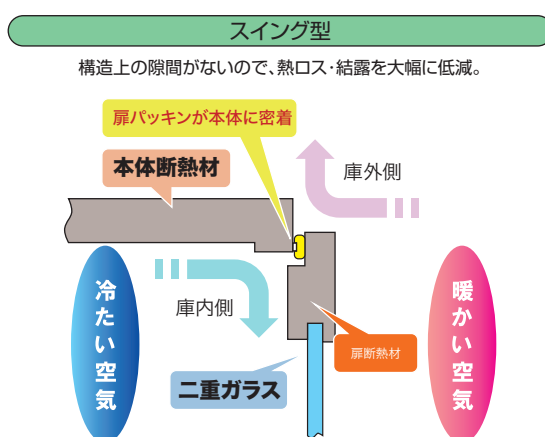
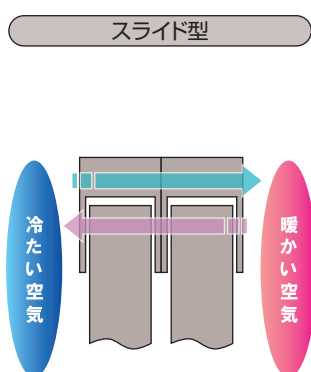

省スペース対応

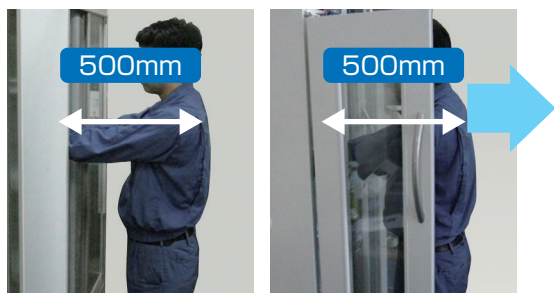

収容物出し入れの為、500mm程度スペース必要。

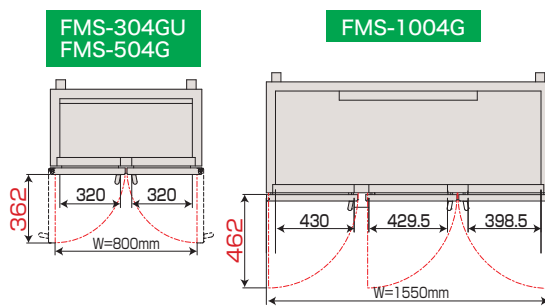

500mm未満の為、手前側に余分なスペースの必要がありません。幅寸法もより小さく、大容量に!!

閉め忘れ防止

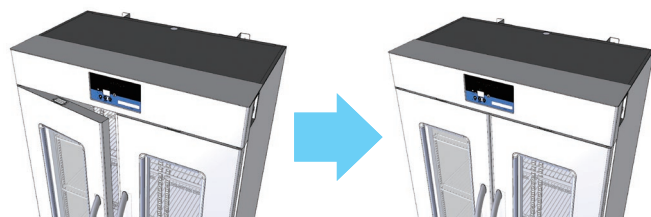

90°以内は自動で扉が閉まる仕様で、閉め忘れを防止します。ドアセンサーも標準装備。更なる安心・安全な保管環境をご提供します。

収容物の取り出し



スライド扉は片方ずつしか開きません。

片側開きも、両側開きも可能。収容物の取り出しが容易になります。

薬用保冷庫 MediFridge

HCモード
3℃~5℃
(1℃単位)

ECモード
2℃~25℃
(1℃単位)

ノンフロン仕様5シリーズ
近日発売



FMS-504G



FMS-1004G



FMS-504Gの扉開放時



FMS-1004Gの扉開放時



スライドラック仕様
(オプション)

●薬品やサンプルの出し入れに便利です。

※FMS-304GU・504G 右側
FMS-1004G 左側

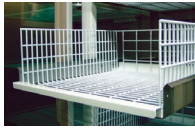

特徴

- 対結露性能が格段に向上
- 偏心軸によるオートクローズ扉
- ドアセンサー標準装備で安心機構
- 転倒防止用具標準装備

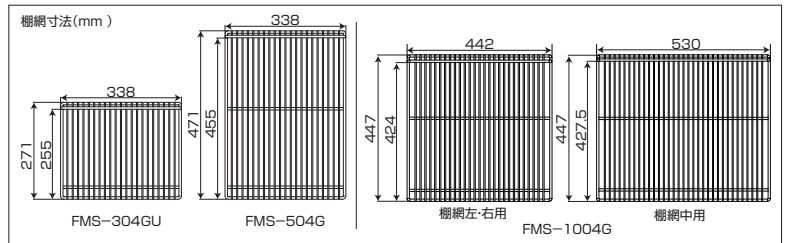

	型番	有効内容積	外形寸法※(内突起物含む最大寸法)	棚網枚数	質量	標準価格(税抜)
薬用保冷庫 MediFridge	FMS-304GU ※1	300L	W800×D450(548)×H1,870mm	10枚	100kg	358,000円
	FMS-504G	500L	W800×D650(748)×H1,870mm	10枚	112kg	594,000円
	FMS-1004G	1020L	W1,550×D650(748)×H1,870mm	15枚	198kg	979,000円
	FMS-305GU(ノンフロン)	300L	W800×D450(548)×H1,870mm	10枚	100kg	近日発売
	FMS-505G(ノンフロン)	500L	W800×D650(748)×H1,870mm	10枚	112kg	近日発売

※ガラス窓のない仕様にもできます。

スリム型薬用保冷庫 MediFridge

HCモード
3℃~5℃
(1℃単位)

ECモード
2℃~25℃
(1℃単位)

ノンフロン仕様5シリーズ
近日発売



FMS-124GS



FMS-174GS



FMS-304GS

特徴

- 横幅50センチで省スペース設置が可能
- 偏心軸によるオートクローズ扉
- ドアセンサー標準装備で安心機構
- 転倒防止用具標準装備

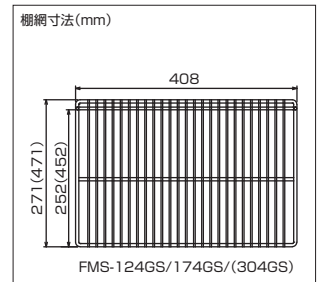

	型番	有効内容積	外形寸法※(内突起物含む最大寸法)	棚網枚数	質量	標準価格(税抜)
スリム型薬用保冷庫 MediFridge	FMS-124GS ※1	121L	W500×D450(548)×H1,430mm	3枚	64kg	249,000円
	FMS-174GS ※1	179L	W500×D450(548)×H1,870mm	5枚	76kg	290,000円
	FMS-304GS	303L	W500×D650(748)×H1,870mm	5枚	88kg	346,000円
	FMS-125GS(ノンフロン)	121L	W500×D450(548)×H1,430mm	3枚	64kg	近日発売
	FMS-175GS(ノンフロン)	179L	W500×D450(548)×H1,870mm	5枚	76kg	近日発売
	FMS-305GS(ノンフロン)	303L	W500×D650(748)×H1,870mm	5枚	88kg	近日発売

※ガラス窓のない仕様にもできます。

※1 転倒防止処置必須
※全機種転倒防止処置を推奨します。

小型薬用保冷库 MediFridge

HCモード
3℃~5℃
(1℃単位)

ECモード
2℃~25℃
(1℃単位)

ノンフロン仕様5シリーズ
近日発売



FMS-054GM



バスケット標準装備

内形寸法
W344×D244×H99mm

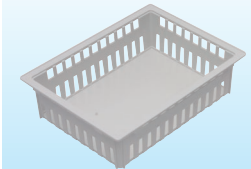

特徴

- 台の上、台の下にも置けるコンパクトサイズ
- 小型ながら、温度表示、警報機能、施錠装置を標準装備
- 標準装備のバスケットにより、奥のものも取り出しやすい構造
- 偏芯軸によるオートクローズ扉
- ドアセンサー標準装備で安心機構

	型番	有効内容積	外形寸法 ※()内突起物含む最大寸法	バスケット	質量	標準価格(税抜)
小型薬用保冷库 MediFridge	FMS-054GM	42L	W500×D452(482)×H690mm	2個	27kg	163,000円
	FMS-055GM(ノンフロン)	42L	W500×D452(482)×H690mm	2個	27kg	近日発売

毒・劇薬の管理に



鍵付収納セット使用例
(オプション)

アンプルなどの収納に



小分け収納ケース使用例
(オプション)



識別用帯シール 1セット(2枚)
(オプション)

薬用冷凍冷蔵庫 MediFridge

冷蔵室
2℃~14℃
(1℃単位)

冷凍室
-30℃~-20℃
(1℃単位)



FMS-F154GS



FMS-F304G



FMS-F404G



FMS-F404G
冷凍室
バスケット 4個
棚板 4枚
標準装備

特徴

- 小さい設置面積で、大容量の薬用冷凍冷蔵庫
- 冷蔵室は棚網式、高さ可変で使い勝手が向上(FMS-F154GS・F304G)
- FMS-F404Gは棚板式でバスケット4個標準装備
- 偏芯軸によるオートクローズ扉
- ドアセンサー標準装備で安心機構
- 転倒防止用具標準装備

棚網サイズ	棚網寸法(mm)				
	冷蔵		冷凍		
	W	D①	D②	W	D
FMS-F154GS	408	411	430	354	420
F304G	348	411	430	323	420
F404G	393	561	580	370*	573*

※棚板の大きさ

	型番	有効内容積	外形寸法 ※()内突起物含む最大寸法	棚網枚数	質量	標準価格(税抜)
薬用冷凍冷蔵庫 MediFridge	FMS-F154GS	冷蔵室 174L 冷凍室 62L	W500×D600(698)×H1,870mm	冷蔵室 3枚 冷凍室 1枚	95kg	369,000円
	FMS-F304G	冷蔵室 315L 冷凍室 113L	W800×D600(698)×H1,870mm	冷蔵室 6枚 冷凍室 2枚	132kg	462,000円
	FMS-F404G	冷蔵室 481L 冷凍室 176L	W900×D750(852)×H1,870mm	冷蔵室 6枚 冷凍室 4枚	145kg	682,000円

※ガラス窓のない仕様にもできます。

仕様一覧 **オプション**
P19・20 P21・22

※全機種転倒防止処置を推奨します。
※仕様図(一部機種を除く)はホームページからダウンロードできます。
URL <https://www.gallei.co.jp>

メディカルフリーザー MediFridge

-30℃~-20℃
(1℃単位)

**2室独立
制御式**



FMF-301F



FMF-501F



FMF-501FD

特徴

- 全バスケット同一サイズなので、優れた収納性
- 壁面冷却により安定した庫内温度を実現
- 4輪自在キャスターにより、移設も楽々
- 偏芯軸によるオートクローズ扉
- ドアセンサー標準装備で安心機構
- 耐震レッグ(オプション)にて転倒防止対応可能

バスケット標準装備

一つのバスケットに、マイクロプレート10枚1セットを12セット収納可能
(バスケット14個でマイクロプレート計1,680枚収納可能)

※FMF-301Fは7個付
FMF-501Fは14個付
FMF-501FDは12個付

庫内バスケット外形寸法(内形寸法)



外形寸法最大値

	型番	有効内容積	外形寸法 ※()内突起物含む最大寸法	バスケット	質量	標準価格(税抜)
メディカルフリーザー MediFridge	FMF-301F	300L	W500×D729(777)×H1,795mm	7個	95kg	308,000円
	FMF-501F	548L	W820×D729(777)×H1,795mm	14個	125kg	418,000円
	FMF-501FD	516L	W820×D729(792)×H1,795mm	12個	144kg	495,000円

選べるカラーバリエーション



6つのカラーバリエーションからお好みに合わせて色を選択

標準色(アイボリー)に加えて、ブラウン、ピンク、オレンジ、イエロー、グリーン、スカイブルーの6色からお選びいただけます。お好みに合わせてお選びください。

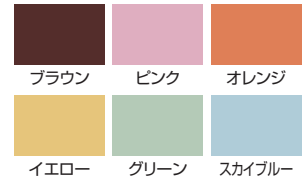

※上記はあくまで参考カラーです。実際の製品カラーとは多少異なることがあります。

機能的に空間を演出

内観に合わせて製品の機械室パネルと天飾り部の色を選択することができ、トータルコーディネートできます。

ゾーニング

色でゾーニングを行うことで各セクションが認識しやすくなります。診療科目に合ったイメージの色を使用することで直感的な判断と理解が可能です。

試薬・薬品別・ご担当者ごとの認識保管

保管物や担当者によって製品の色を変えることで、視覚的に判断ができるので取り間違いを防ぎます。

※対象製品は、製品仕様一覧表(P19-20)にて確認下さい。

※全機種転倒防止処置を推奨します。

MediFridge

薬用保冷庫

低温インキュベーター

冷凍庫

その他保冷庫関連機器

大型組立

業務用機器その他関連機器

製品資料

薬用保冷库

2℃~23℃
(1℃単位)



FMS-650L



FMS-1400L

※写真はサーモレコーダー(オプション)付です。

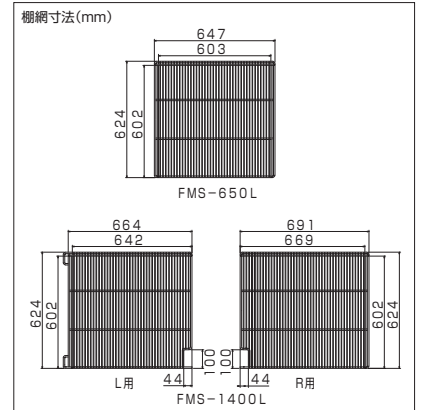

特徴

- 大容量保管タイプの薬用保冷库。側面ダクト採用で温度ムラ軽減
- サービスコンセント、測定孔標準装備にて様々な用途で使用可能
- 転倒防止用具標準装備

	型番	有効内容積	外形寸法 ※()内 突起物含む最大寸法	棚網枚数	質量	標準価格(税抜)
薬用保冷库	FMS-650L	635L	W770×D795(893)×H1,905mm	4枚	126kg	770,000円
	FMS-1400L	1355L	W1,500×D795(893)×H1,905mm	8枚	206kg	1,001,000円

※ガラス窓のない仕様にもできます。

薬用冷蔵ショーケース

2℃~14℃
(1℃単位)

LED照明付仕様
(オプション)

標準価格 27,500円(税抜)



FMS-800GH

スライドラック仕様 (FMS-500GH-SR / FMS-800GH-SR)
●薬品やサンプルの出し入れに便利です。
※スライドラックは右側半分のみです。

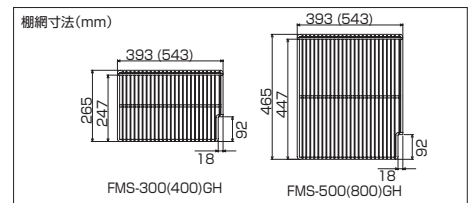

特徴

- モデルチェンジにより従来製品より省エネ性・庫内容量アップ
- 庫内背面ダクト採用で、温度ムラを軽減
- 転倒防止用具標準装備

	型番	有効内容積	外形寸法 ※()内 突起物含む最大寸法	棚網枚数	質量	標準価格(税抜)
薬用冷蔵ショーケース	FMS-300GH ※1	341L	W900×D450(500)×H1,917mm	10枚	128kg	358,000円
	FMS-400GH ※1	494L	W1,200×D450(500)×H1,917mm	10枚	138kg	484,000円
	FMS-500GH	585L	W900×D650(700)×H1,917mm	10枚	134kg	594,000円
	FMS-800GH	827L	W1,200×D650(700)×H1,917mm	10枚	156kg	809,000円
薬用冷蔵ショーケース スライドラック仕様	FMS-500GH-SR	515L	W900×D650(700)×H1,917mm	5枚	144kg	671,000円
	FMS-800GH-SR	757L	W1,200×D650(700)×H1,917mm	5枚	168kg	886,000円

※環境によっては構造上結露が発生する場合があります。対結露性能を向上したMedifridgeシリーズをおすすめします。

仕様一覧 P19・20
オプション P21・22

※1 転倒防止処置必須
※全機種転倒防止処置を推奨します。
※仕様図(一部機種を除く)はホームページからダウンロードできます。
URL <https://www.gallei.co.jp>

低温インキュベーター 標準モデル

LAB Line

-15℃~50℃
0.5℃単位
(35℃~40℃は0.1℃単位)



FMU-054I
※施錠装置・照明はオプション対応



FMU-133I



FMU-263I

オプション



FMU-054I用専用架台
外形寸法:W600×D600×H750mm
標準価格:38,500円(税抜)

FMU-133I/100I-HC用専用架台
外形寸法:W820×D586×H1,175mm
標準価格:55,000円(税抜)

FMU-204I/180I-HC用専用架台
外形寸法:W820×D816×H1,175mm
標準価格:75,000円(税抜)

遮光板
FMU-133I, 204I, 100I-HC, 180I-HC用
標準価格:6,500円(税抜)

FMU-263I, 404I, 230I-HC, 380I-HC用
標準価格:11,000円(税抜)

- 特徴**
- 15℃~50℃の幅広い範囲で温度設定可
 - 下吹き出し、上吸い込みで、試料の乾燥を低減
 - プログラム運転(8ステップ2パターン)で、多用途で使用可能

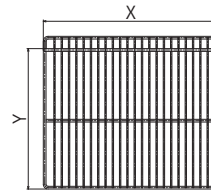

棚網寸法 (mm)

	X	Y
FMU-054I	385	302
FMU-133/263I	605	313
FMU-204/404I	605	518

	型番	有効内容積	外形寸法 ※()内突起物含む最大寸法	棚網枚数	質量	標準価格(税抜)
低温インキュベーター	FMU-054I	50L	W483×D487(554)×H690mm	2枚	40kg	299,000円
	FMU-133I	130L	W700×D502(569)×H1,063mm	3枚	70kg	383,000円
	FMU-204I	207L	W700×D732(799)×H1,107mm	3枚	100kg	465,000円
	FMU-263I	259L	W700×D502(569)×H1,677mm	5枚	95kg	548,000円
	FMU-404I	408L	W700×D732(799)×H1,677mm	5枚	120kg	781,000円

※遮光板は、FMU-054Iは標準装備。他の機種はオプション。

低温インキュベーター ワイドレンジモデル

LAB Line

-20℃~60℃
0.5℃単位
(35℃~40℃は0.1℃単位)

HC EC 切替可能



FMU-100I-HC



FMU-230I-HC

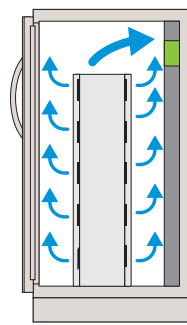

ワイドレンジモデル (側面図)
側面ダクト採用 (イメージ図)

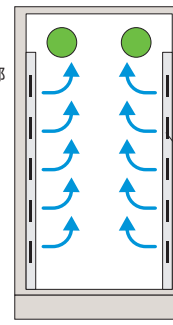

ワイドレンジモデル (正面図)

棚網寸法 (mm)

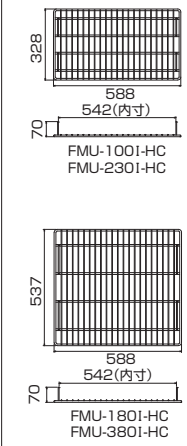

- 特徴**
- 20℃~60℃の範囲で温度設定可
 - 側面ダクトを採用し、温度ムラをより一層軽減した高精度モデル
 - 厳密な温度管理が必要な保管物、輸液保管に最適
 - プログラム運転(8ステップ2パターン)で、多用途で使用可能

	型番	有効内容積	外形寸法 ※()内突起物含む最大寸法	棚網枚数	質量	標準価格(税抜)
低温インキュベーター ワイドレンジモデル	FMU-100I-HC	106L	W700×D502(598)×H1,107mm	2枚	84kg	438,000円
	FMU-180I-HC	178L	W700×D732(828)×H1,107mm	2枚	95kg	526,000円
	FMU-230I-HC	230L	W700×D502(598)×H1,677mm	5枚	115kg	633,000円
	FMU-380I-HC	383L	W700×D732(828)×H1,677mm	5枚	130kg	875,000円

※遮光板は、オプション。

※全機種転倒防止処置を推奨します。

超低温フリーザー Vital シリーズ

-80℃~-60℃

-90℃~-50℃

特徴

- 冷凍回路が二つあるデュアル冷却方式
※FMD-W330ESH除く
- 環境負荷の少ないノンフロン冷媒を採用。
※FMD-D600ETRL・FWD-D700ETRL除く
- 高温異常・低温異常等の各警報および外部警報機能を標準装備(全機種)
- 真空断熱材採用(全機種)



FMD-D350ESH FMD-D520ETH FMD-W330ESH FMD-D600ETRL FMS-D700ETRL

	型番	有効内容積	外形寸法 ※()内 突起物含む最大寸法	棚板数	質量	プラグ形状	標準価格(税抜)
超低温フリーザー アップライト型	FMD-D350ESH	350L	W670(741)×D875(980)×H1,850mm	3枚	250kg	㉞ 単相100V	1,815,000円
	FMD-D520ETH	519L	W770(841)×D875(980)×H1,990mm	3枚	290kg	㉞ 三相200V	2,255,000円
	FMD-W330ESH	330L	W750(816)×D875(980)×H1,850mm	3枚	258kg	㉞ 単相100V	1,298,000円
	FMD-D600ETRL	603L	W1,030(1,119)×D875(980)×H1,990mm	3枚	359kg	㉞ 三相200V	2,563,000円
	FMD-D700ETRL	706L	W1,180(1,269)×D875(980)×H1,990mm	3枚	377kg	㉞ 三相200V	2,838,000円

超低温フリーザー(二元冷却式)

-85℃~-20℃

特徴

- 安定した超低温環境を実現。
- 冷凍サイクル監視機能を標準装備。



FMD-300D1

FMD-500E1

補助冷却装置(オプション)
 停電または冷凍機の故障など万が一の際に液化放熱ガスをフリーザー庫内に噴射させ庫内の温度上昇を防ぎます。
 ※別途炭酸ガスボンベが必要です。

	型番	有効内容積	外形寸法	棚板数	質量	プラグ形状	標準価格(税抜)
超低温フリーザー アップライト型	FMD-500E1	519L	W853×D980×H1,990mm	3枚	285kg	㉞ 三相200V	1,870,000円
	FMD-700E1	717L	W1,093×D980×H1,990mm	3枚	320kg	㉞ 三相200V	2,530,000円
超低温フリーザー チェスト型	FMD-200D1	200L	W1,080×D903×H1,100mm		210kg	㉞ 単相100V	1,375,000円
	FMD-300D1	360L	W1,740×D903×H980mm		255kg	㉞ 単相100V	1,485,000円
	FMD-500D1	516L	W1,930×D903×H1,120mm		275kg	㉞ 三相200V	1,925,000円
	FMD-700D1	752L	W2,520×D903×H1,120mm		320kg	㉞ 三相200V	2,420,000円

※写真は温度記録計(オプション)付です。

超低温フリーザー(シングルコンプレッサー)・ノンフロンタイプ

-80℃ -60℃

特徴

- シングルコンプレッサーのため、優れたコストパフォーマンス
- 単相100Vで使用可能
- データロガー取付(オプション)で温度記録可能



LAB8s

PRO21

	型番	有効内容積	外形寸法	質量	標準価格(税抜)
超低温フリーザー (-80℃)	LAB8s	90L	W600×D730×H865mm	48kg	500,000円
	LAB11	130L	W725×D730×H865mm	53kg	650,000円
	LAB21	230L	W1,055×D730×H865mm	66kg	770,000円
	LAB31	300L	W1,305×D730×H865mm	78kg	870,000円
	LAB41	365L	W1,505×D730×H865mm	83kg	980,000円
超低温フリーザー (-60℃)	PRO11	130L	W725×D730×H865mm	53kg	360,000円
	PRO21	230L	W1,055×D730×H865mm	66kg	430,000円
	PRO31	300L	W1,305×D730×H865mm	78kg	480,000円
	PRO41	365L	W1,505×D730×H865mm	83kg	560,000円
	PRO60	480L	W1,705×D730×H865mm	95kg	690,000円

仕様一覧 オプション
P19:20 P21:22

※全機種転倒防止処置を推奨します。
 ※仕様図(一部機種を除く)はホームページからダウンロードできます。
 URL <https://www.galliei.co.jp>

メディカルフリーザー パーソナル

-40℃~-15℃
(5℃単位)



FMF-038F1-C **FMF-038F1**

- 特徴**
- 実験台の上にも下にも置ける「場所をとらない」パーソナルタイプ
 - 40℃~-15℃(5℃単位)の幅広い範囲で温度設定可
 - サーモレコーダー(オプション)取付で、少量の凍結血漿保管にも最適

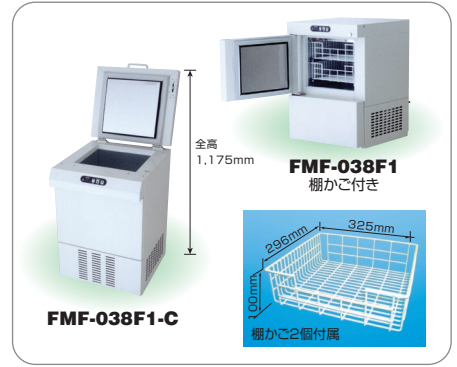

FMF-038F1-C

	型番	有効内容積	外形寸法	カゴ	質量	標準価格(税抜)
メディカルフリーザー パーソナル	FMF-038F1-C	37L	W480×D520×H770mm	なし	45kg	242,000円
	FMF-038F1	38L	W483×D513×H717mm	2個	45kg	242,000円

血液用冷蔵庫

4℃ 固定

医療機器

製造販売認証番号

- FMB-121G 230AGBZX00033000
- FMB-181G 230AGBZX00034000
- FMB-301G 230AGBZX00032000

※特定保守管理医療機器(クラスII)に該当します。

- 特徴**
- 横幅50センチで省スペース設置が可能
 - 内扉を設けず、ワンアクションで素早く血液製剤の出し入れ可能
 - 転倒防止用具標準装備

※本製品は医療機器です。販売にあたっては、高度管理医療機器等、販売業・賃貸業の許可が必要です。
※本製品は改造対応ができません。



FMB-121G **FMB-181G** **FMB-301G**

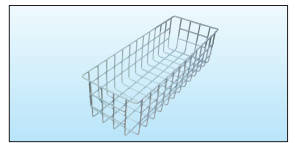
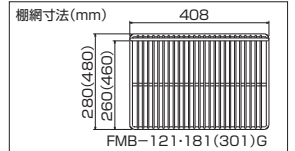

血液バッグ収納バスケット(オプション)
FMB-121G・181G用
(内寸)W150.5×D254×H117mm
標準価格:3,000円(税抜)
FMB-301G用
(内寸)W150.5×D454×H117mm
標準価格:3,000円(税抜)

	型番	有効内容積	外形寸法 ※()内 突起物含む最大寸法	質量	標準価格(税抜)
血液用冷蔵庫	FMB-121G ※1	121L	W500×D450(548)×H1,430mm	66kg	495,000円
	FMB-181G ※1	179L	W500×D450(548)×H1,870mm	77kg	605,000円
	FMB-301G ※1	303L	W500×D650(748)×H1,870mm	90kg	737,000円

コールドベンチ

冷凍・冷蔵切替式
冷凍-20℃・冷蔵5℃



FMC-61PNBSAXL

- 特徴**
- 低温を維持しながらの作業に最適
 - インバーター式で省エネ・急速冷却・安定制御を実現
 - 手すり部分をフラットにし作業性の向上
 - エコカバーを標準装備。待機時の冷気漏れ抑制
 - ワンタッチで冷凍・冷蔵の温度切り替え可能

- パトライト装備**
冷凍仕様か冷蔵仕様かを確認
取付位置は
末尾L 正面向かって左
末尾R 正面向かって右
になります
- 排水蒸発装置**
蒸発体を使用した高性能タイプ
- 見やすい温度表示**
- エコカバー**
使いやすく優れた収納性
待機時に省エネ

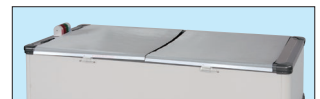
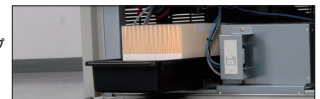
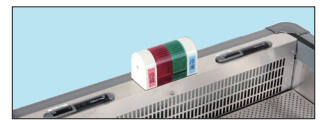

	型番	ワークエリア	外形寸法 ※()内 突起物含む最大寸法	質量	標準価格(税抜)
コールドベンチ	FMC-41PNBSAXL(R)	W986×D766mm	W1,200×D900×H800mm	140kg	1,114,000円
	FMC-61PNBSAXL(R)	W1,586×D766mm	W1,800×D900×H800mm	165kg	1,433,000円

※1 転倒防止処置必須
※全機種転倒防止処置を推奨します。

卓上型 クリーンベンチ(垂直気流型)〈清浄度：ISO-5(クラス100)〉



FMM-240TCB

特徴

- 耐久性の高いガラス製シャッターを採用
- DCターボファンを採用し、省エネと低騒音を実現
〈FMM-240TCB:54dB(JIS規格に基づく試験)〉
- 作業姿勢を考慮し、傾斜構造のシャッターガラス面を採用
- スイッチとコンセントを前面外部に配置し、操作性を向上
- 省エネ・チラつき化防止のために蛍光灯用インバーター安定器を採用

※本製品は安全キャビネットとしてご使用いただけません。

フットスイッチ付きガスバーナー標準装備



ガスホース接続口

※ご注文時、都市ガスかプロパンガスをお知らせ下さい。

	型番	ワークエリア	外形寸法 ※()内 突起物含む最大寸法	質量	標準価格(税抜)
卓上型クリーンベンチ	FMM-240TCB	W995×D510×H555mm	W1,000(1,050)×D575×H825mm	57kg	682,000円
	FMM-320TCB	W1,295×D510×H555mm	W1,300(1,350)×D525×H825mm	71kg	847,000円

純水生成装置



FMP-0110

特徴

- イオン交換膜と逆浸透膜による純水生成
(1μS/cm以下の純水を生成)
- コンパクトな卓上タイプなので、省スペース
- 水量が多い(36ℓ/hの生成能力)
- 器具洗浄、自動分析、染色水用、細胞培養、試薬調整などに使用可能

	型番	貯水タンク	外形寸法	標準価格(税抜)
光触媒空気清浄機	FMP-0110	φ279×H368	W320×D380×H388mm	550,000円
	FMP-0130	φ389×H626	W320×D380×H388mm	583,000円

プレハブ型冷蔵庫・冷凍庫・恒温庫(インキュベーター)



冷凍機一体型タイプ

冷凍機別置型タイプ

- 特徴**
- グループ会社 ガリレイパネルクリエイティブ(株)による、安心・安全なパネル施工
 - ご希望のサイズに設計可能
 - 多種多様な用途に対応可能

プレハブ庫 構造

●冷凍庫 -20℃以下 ●冷蔵庫 -3℃以上 ●恒温庫 35℃以上

プレハブコントローラー
アラーム4 (オプション) 温度異常・火報・監禁警報を集中監視

壁パネル
天井パネル
手動片引スライド扉 (自動もあります)
コーナーパネル

温度計 (デジタルはオプションです)

ドアスイッチ (オプション)
ドアの開閉に連動してファンの運転を制御する省エネ機器です。

庫内灯 (庫内側)
白熱灯型LED
直管型LED (共に低温型、防滴型)も準備できます。

リリーフ弁
庫内空気の膨張を調整する圧力調整弁 (冷凍庫のみ)

押し棒&安全脱出ハンドル
万が一、閉じこめられた場合に中から簡単に扉を開けることができます。

標準ハンドル

省エネカーテン (オプション)
商品の出し入れ時、庫内からの冷気もれを最小限におさえます。

スノコ
床パネルを保護し、冷気の循環をよくします。(床パネル付のみ)
床パネル
樹脂ベース
庫内灯スイッチ

クーリングユニット (冷凍機一体型の場合)

片開き扉
右開き・左開きがあります。
パネル表面材は、カラー鋼板仕様 (ソフトアイボリー色)

基本サイズ H2,200mm

坪数	外形寸法 幅(W)×奥行(D)
0.5 坪	W900× D1,800mm
0.75 坪	W900× D2,700mm
1.0 坪	W1,800× D1,800mm
1.5 坪	W1,800× D2,700mm
2.0 坪	W3,600× D1,800mm
2.25 坪	W2,700× D2,700mm
2.5 坪	W4,500× D1,800mm
3.0 坪	W3,600× D2,700mm

※別寸もご相談に応じます。
※この製品は屋内専用です。また電気工事や排水設備が必要になります。
※オーダーメイド商品です。ご希望の仕様をご連絡下さい。

プレハブ冷蔵庫・冷凍庫導入事例

病院

冷蔵庫

薬剤・薬品の保管
厨房での食材保管



製薬会社

冷凍庫

新薬の保管

冷蔵庫

薬剤の冷蔵保管

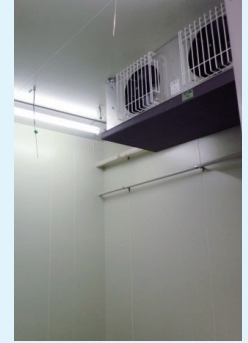

食品工場

冷凍庫

食品の冷凍保管

冷蔵庫

食品の保管

恒温庫

食品の発酵

◆トータルプランニングも可能です



大学

低温実験室

低温下での研究

冷蔵庫

薬剤・検体の保管

恒温庫

育成・培養

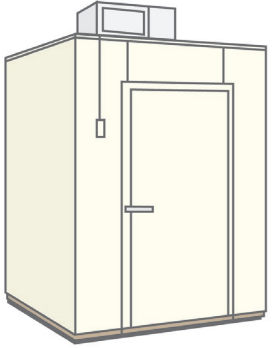
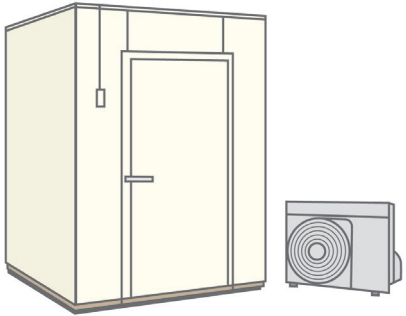

冷凍機一体型と冷凍機別置型の違い

		
メリット	●配管工事を伴わないので工事コストが安い	●用途・容量によって最適な仕様ができる ●室外機は外なので熱がこもらない
デメリット	●室内に排熱するので熱がこもり、高圧カット等引き起こす可能性有り ●一体型の容量等限られてくるので選択肢が狭い	●配管工事が伴うため工事コストがかかる

業務用冷蔵庫 インバーター制御 Gシリーズ

The Galilei シリーズ

-5℃~10℃
(1℃単位)

- インバーター制御を採用し、大幅な省エネを実現しています
- はめ込み式扉3重パッキンを採用し冷気漏れの軽減と清掃性の向上をしています
- 定期的に霜取りが入ります



GRD-120RM-F



GRD-180RM

	型番	有効内容積	外形寸法	質量	標準価格(税抜)
業務用冷蔵庫	GRD-120RM-F	1,088L	W1,200×D800×H1,950mm	125kg	1,262,000円
	GRD-150RM-F	1,379L	W1,490×D800×H1,950mm	145kg	1,433,000円
	GRD-180RM	1,674L	W1,790×D800×H1,950mm	160kg	1,479,000円

※上記機種以外にも様々なサイズがございます。※この製品は排水設備が必要です。

スライド扉リーチインショーケース キュービックタイプ

3℃~10℃
(1℃単位)

- コンパクトなサイズで大容量
- フィルター清掃不要
- 漏電遮断器を標準装備



CRC-060GSWSR



CRC-080GLWSR

	型番	有効内容積	外形寸法	質量	標準価格(税抜)
スライド扉リーチイン ショーケース キュービックタイプ	CRC-060GSWSR	141L	W630×D550×H1,080mm	55kg	203,000円
	CRC-080GSWSR	173L	W750×D550×H1,080mm	60kg	240,000円
	CRC-080GLWSR	265L	W750×D550×H1,410mm	70kg	295,000円
	CRU-060GSWSR	109L	W630×D450×H1,080mm	50kg	186,000円
	CRU-080GSWSR	134L	W750×D450×H1,080mm	55kg	201,000円
	CRU-080GLWSR	205L	W750×D450×H1,410mm	65kg	258,000円

製氷機 (キューブアイス・チップアイス・フレークアイス) **MIRACLEAR**

製氷能力
25kg ~ 480kg
様々なバリエーションがあります

- 節水性と省電力の優れた製氷機です
- 汚れが付きにくく、拭き取りやすいクリアコーティングを採用しています(外装前パネル・扉・機械室パネル)



FIC-A25KT5



FIC-A100CT

	型番	製氷能力	貯水量	外形寸法	質量	標準価格(税抜)
製氷機(キューブアイス)	FIC-A25KT5	25kg	約13.5kg	W398×D450×H800mm	35kg	454,000円
	FIC-A35KT5	35kg	約17kg	W500×D450×H800mm	39kg	587,000円
製氷機(チップアイス)	FIC-A100CT	100kg	約34kg	W600×D600×H800mm	61kg	1,019,000円
製氷機(フレークアイス)	FIC-A120FT	120kg	約24kg	W600×D600×H800mm	61kg	944,000円

※上記機種以外にも様々なサイズがございます。※この製品は給排水設備が必要です。

インバーター制御多段オープンショーケース

3℃~20℃

5℃~10℃

- インバーター・冷凍機搭載で省エネ・鮮度管理を両立
- 外天部をアクリル電照板仕様とし、庫内温度の確保および演出性の向上
- オプションでナイトカバー装備可能(MEU-43は標準装備)



MEU-43GKSA5L



MET-33GDSS4S

	型番	有効内容積	外形寸法	質量	標準価格(税抜)
インバーター制御多段 オープンショーケース	MEU-43GKSA5L	489L	W1,200×D600×H1,900mm	220kg	1,034,000円
	MET-33GDSS4S	218L	W900×D550×H1,400mm	130kg	966,000円

※全機種転倒防止処置を推奨します。

蓄冷剤用急速凍結専用庫

-30℃以下



GKD-082FMD-S



網カゴ(オプション)により
取り出し簡単。

蓄冷剤の一例
CAH-500

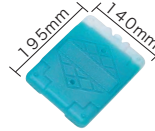

■急速凍結専用庫による蓄冷剤の凍結性能データ

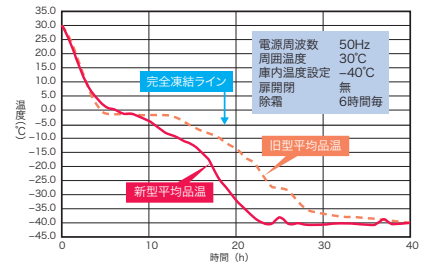

●実負荷冷却性能(蓄冷剤「30℃」→「-5℃」までの凍結時間について)蓄冷剤平均凍結時間、現行14時間に対して、新型10時間30分となり3時間30分の凍結時間性能向上。
負荷:0℃グレード蓄冷剤800g/個×125個=100kg

特徴

- 蓄冷剤は再凍結して何回も使えて経済的
氷やドライアイスよりランニングコストが低減できます
- ※ドライアイスは凍傷の危険性があり、炭酸ガスの発生にも充分に注意が必要です

	型番	有効内容積	外形寸法	質量	標準価格(税抜)
蓄冷剤用急速凍結専用庫	GKD-082FMD-S	484L	W755×D800(870)×H1,960mm	130kg	1,807,000円

※この製品は排水設備が必要です。

ブラストチラー/ショックフリーザー

-40℃~10℃

特徴

- 熱い食材・試料等を急速に冷却・凍結します
- 独自の吸い込み循環方式で優れた冷却性能を発揮します
- 庫内構造の清掃性を高め、庫内乾燥モードも標準装備しています
- USBポート(オプション)で、運転データの保存が可能です



QXF-012SFSV2



QXF-006SFLT2

	型番	収容能力	外形寸法	質量	標準価格(税抜)
ブラストチラー/ ショックフリーザー	QXF-012SFSV2	1/1ホテルパン又はグリッド 12枚	W770×D880(932)×H1,882mm	225kg	3,520,000円
	QXF-006SFLT2	1/1ホテルパン又はグリッド 6枚	W1,200×D750(802)×H800mm	145kg	1,980,000円

※この製品は排水設備が必要です。※写真はホテルパン(オプション)付きです。

電解次亜水生成装置 FEクリーン水



FE-1U-10000
オールインワンタイプ



FES-12L
5Lタンク

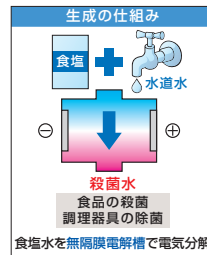

**1リットルあたりわずか0.3円※の
低コストで経済的。
水道水感覚でたっぷり使えます。**

※塩素濃度40ppm、水道水:205円/t、
食塩:100円/kg、電力単価27円/kWh
を使用した場合。

FEクリーン水は次亜塩素酸ナトリウムと同じ成分です

特徴

- 大容量の生成量なので、水道水感覚でたっぷり使う事ができます (12.5L/分:40ppm FES-12Sは8L/分:40ppm)
- 複数の蛇口が取付け可能です (FES-12L・FES-12H・FE-1U-10000)
- 有効塩素濃度が4段階設定可能(40ppm・80ppm・100ppm・200ppm)
- 一定濃度で生成され、今までのように希釈する手間や希釈ミスによる濃度ムラの心配がありません
- 食材(野菜・魚などの)殺菌・洗浄
- 調理器具(まな板・包丁など)の除菌・洗浄
- ふきん・おしぼりの除菌
- 加工機械の除菌
- 床・排水溝などの除菌・消臭

	型番	食塩タンク容積	食塩タンク質量	本体外形寸法	標準価格
FEクリーン水	FES-12L	5L	0.7Kg	W250×D210×H320mm	オープン価格
	FES-12H	20L	3.0Kg	W250×D210×H320mm	オープン価格
	FE-1U-10000	食塩タンク内蔵		W1,000×D600×H1,790mm	オープン価格
	FES-12S(簡易設置)	5L	0.7Kg	W250×D210×H320mm	オープン価格

※この製品は給排水設備が必要です。

適温配膳車



特徴

- 小荷物専用昇降機に積載できます
- フラットレイに対応した小型適温配膳車で
- 温かい料理も冷たい料理も食べやすい配置でお届け
できます



	型番	フラットレイ	外形寸法	質量	標準価格(税抜)
適温配膳車	NFRW-DF-24	24膳	W990×D770×H1,170mm	155kg	3,190,000円

仕様一覧 **オプション**
P19・20 P21・22

※全機種転倒防止処置を推奨します。
※仕様図(一部機種を除く)はホームページからダウンロードできます。
URL <https://www.gallei.co.jp>

コールドロッカー

2℃~12℃
(1℃単位)
全室同一温度

特徴

- 8室個別管理型の冷蔵ロッカー
- 手間の要らない全自動霜取り式
- 食品の一時保冷などに



HPK-8R9

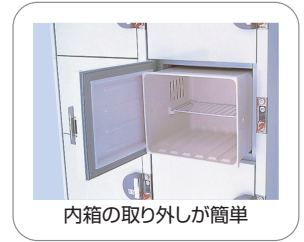

内箱の取り外しが簡単

	型番	有効内容積	外形寸法	質量	標準価格(税抜)
コールドロッカー	HPK-8R9	36L×8室(計288L)	W1,000×D544(569)×H1,815mm	145kg	756,000円

冷凍ストッカー

-20℃

特徴

- 大容量でたっぷり冷凍保管



SH-170XD



SH-280XD



SFS-176T

	型番	有効内容積	外形寸法	質量	標準価格(税抜)
冷凍ストッカー	SH-170XD	140L	W611×D662×H893mm	42kg	187,000円
	SH-280XD	238L	W901×D662×H893mm	54kg	274,000円
	SFS-176T	180L	W550×D582×H1,430mm	50kg	200,000円

小型冷蔵庫

10℃以下

特徴

- ガラス扉で中の管理がしやすい(AGシリーズ)
- コンパクト設計で設置場所を問いません



AG-63W



AGV-G390X



RH440LD

	型番	有効内容積	外形寸法	質量	標準価格(税抜)
小型冷蔵庫	AG-63W <small>(近日発売)</small>	63L	W424×D440×H844mm	38kg	108,000円
	AGV-G390X	96L	W423×D474.5×H1,378mm	60kg	206,000円
	RH440LD	40L	W401×D446×H554mm	15kg	オープン価格

温度測定関連

ミニ温度計データロガー testo 174T

温度センサ内蔵の1ch温度ロガー



専用USBインターフェイスアダプタ付

testo 174Tセット

- 低温は-30℃まで測定可能

温度計データロガー testo 175T1

サーミスタ内蔵の1ch温度ロガー



- 低温は-35℃まで測定可能
- SDカードでのデータ収集対応

温度モニタリングシステム testo Saveris

プレハブ冷蔵庫などから離れた場所での温度監視に



- 無線で離れた場所からPCで温度監視
- 警報機能有り

※カスタマイズ商品です。お客様が管理したい内容をご連絡下さい。

	型番	測定範囲	外形寸法	電池寿命	標準価格(税抜)
温度測定関連	testo 174Tセット	-30℃~+70℃	60×38×18.5mm	約500日	17,100円
	testo 175T1	-35℃~+55℃	89×53×27mm	約3年	18,700円

※様々なサイズがございます。

※全機種転倒防止処置を推奨します。

温度管理プラン

冷機器温度の自動記録

店舗の冷機器の温度を24時間自動で監視・記録。異常発生時の自動通報を行います。



データはWEBで閲覧

クラウド上にデータが蓄積されるため、本部や店舗などどこからでも同じデータを閲覧可能。

24時間365日監視・記録

自動記録で信頼性の高い記録データを実現し、手作業による記録漏れやミスを解消!温度以外にも機器の状態も記録します。

異常時にはメールで通知

機器の異常が発生した場合にはメールでアラート発信。設備管理における人手不足の解消と商品ロスを防ぎます。

データはダウンロード可能

必要な時に必要な分だけダウンロードして利用可能。ペーパーレスで管理業務の軽減につながります。

衛生管理プラン

食品温度の記録管理

専用温度計で測定した商品の温度データを自動で記録。作業員や食品などのデータと共にクラウドに記録されます。

タブレット+中心/放射温度計



検収や調理時に誰が何を測定したかを記録

衛生管理の記録管理

タブレットにて個人衛生記録や施設の清掃記録などを行うことでクラウドに記録されます。



・個人衛生記録 ・各種一般衛生記録など
・非接触体温計に対応



お持ちのスマホやPCから管理状況を確認いただけます。



- ・各種マスター管理
- ・記録データの蓄積
- ・帳票出力

- ・各種HACCP手引書に準拠(対応手引書は随時追加)
- ・実施結果の電子承認機能を実装
- ・組織的HACCP管理をサポート

製薬業界向け機器集中管理システム

トリプルエス SSSマスター

- 製薬業界向け電子データ規格 FDA 21CFR Part.11 準拠
- 施設内の全ての機器を1台のパソコンで効率的な一括管理
- データの自動保存による、記録漏れ等のリスク回避
- 各測定値の異常をリアルタイムに監視
- 改ざん防止機能、閲覧権限設定ほか

試験機の庫内温度、湿度、CO₂濃度や施設の温度、湿度など測定データの記録、保存を1台のパソコンで集中管理が可能です。

施設内

Warning!!
万一の機器異常発生時には自動で警報通知素早い対応が可能です。

集中管理サービスネットシステム「フクシマSネット24」との併用で24時間体制の電話通報サービスが可能です。
※詳細は弊社営業担当者までお問い合わせ下さい。

メール、FAX、プリンター出力、外部接続出力による外部への自動通報
※カスタマイズ商品です。お客様が管理したい内容をご連絡下さい。

保守契約のご案内

製品を安全に安心してご使用いただくため、フクシマではお客様に保守契約をお奨めしております。フクシマ顧客管理により、突然のトラブル時にも迅速な対応が可能。365日体制でお応えします!! 常に安心してお使いいただけます。

契約のメリット

- ①年間契約により年2回の定期点検を実施、故障を事前にチェックします。
- ②点検リストにより、迅速かつ的確な修理を実施、安全性を高めます。
- ③損害に陥る危険性のある故障を限りなく減らし、安心してご使用になれます。
- ④定期点検の実施により、消費電力低減と機器の高寿命化を図ります。
- ⑤年間契約の為、年間の予算計上ができ、計画性を持って設備投資ができます。
- ⑥一年間契約で更新の選択は自由です。また、保証期間中の契約が可能です。

定期点検により運転状況をチェック

故障を未然に防止

故障時の修理代金無料

ランニングコストの低減



バリデーションサポートサービスのご案内

製品性能(試験・検査)の品質の適切性を据付(IQ)/稼働(OQ)の各段階で立証し文書化し、書類にて報告します。

打ち合わせ	測定温度、測定箇所、測定時間、判定基準等を確認。
計画書提出	打ち合わせ内容に基づいてIQ・OQ実施計画書を作成/提出し、お客様に確認していただく。
IQ/OQ実施	計画書の内容に沿ってIQ/OQ作業を実施。 IQ: 据付時適正確認 OQ: 稼働性能適格性確認
報告書提出	測定データをもとに報告書を作成、提出。 提出書類: 報告書、記録計校正証明書、センサー校正証明書、温度測定データ等

商品名	薬用保冷庫、薬用冷凍冷蔵庫、低温インキュベーター、薬用冷蔵ショーケース、メディカルフリーザー、コールドベンチ、その他
測定点	お客様のご要望により、別途打合
料金	お客様のご要望により、別途見積

製品仕様一覧表



MediFridge
薬用保冷庫
低温インキュベーター
冷凍庫
その他保冷庫関連機器
大型組立
業務用機器その他関連機器
製品資料

製品名	機種名	温度帯				MediFridge 省エネ性能	省スペース (W800以下)	マイコン制御 デジタル表示	錠	警報機能
		超低温	冷凍	冷蔵	恒温					
MediFridge シリーズ	小型薬用保冷庫	FMS-054GM					●	●	●	●○
	薬用保冷庫	FMS-304GU					●	●	●	●○
		FMS-504G(-SR)					●	●	●	●○
		FMS-1004G					●	●	●	●○
	薬用冷凍冷蔵庫	FMS-F154GS					●	●	●	●○
		FMS-F304G					●	●	●	●○
		FMS-F404G					●	●	●	●○
	メディカルフリーザー	FMF-301F					●	●	●	●○
		FMF-501F					●	●	●	●○
		FMF-501FD					●	●	●	●○
FMSシリーズ	スリム型薬用保冷庫	FMS-124GS					●	●	●	●○
	薬用保冷庫	FMS-174GS					●	●	●	●○
		FMS-304GS					●	●	●	●○
	薬用冷蔵ショーケース	FMS-650L					●	●	●	●○
		FMS-1400L					●	●	●	●○
		FMS-300GH					●	●	●	●○
	FMUシリーズ	低温インキュベーター	FMS-400GH					●	●	●
FMS-500GH(-SR)							●	●	●	●○
FMS-800GH(-SR)							●	●	●	●○
FMU-054I							●	●	○	●○
FMU-133I							●	●	●	●○
FMU-204I							●	●	●	●○
FMU-263I							●	●	●	●○
FMU-404I							●	●	●	●○
FMU-100I-HC							●	●	●	●○
FMU-180I-HC							●	●	●	●○
FMDシリーズ	超低温フリーザー	FMU-230I-HC				●	●	●	●○	
		FMU-380I-HC				●	●	●	●○	
		FMD-D350ESH					●	●	●	●
		FMD-D520ETH					●	●	●	●
		FMD-W330ESH					●	●	●	●
		FMD-D600ETRL					●	●	●	●
		FMD-D700ETRL					●	●	●	●
		FMD-500E1					●	●	●	●
		FMD-700E1					●	●	●	●
		FMD-200D1					●	●	●	●
LABシリーズ	超低温フリーザー	FMD-300D1				●	●	●	●	
		FMD-500D1				●	●	●	●	
		FMD-700D1				●	●	●	●	
		LAB8S				●	●	●	●	
		LAB11				●	●	●	●	
PROシリーズ	超低温フリーザー	LAB21				●	●	●	●	
		LAB31				●	●	●	●	
		LAB41				●	●	●	●	
		PRO11				●	●	●	●	
		PRO21				●	●	●	●	
		PRO31				●	●	●	●	
FMFシリーズ	メディカルフリーザー パーソナル	PRO41				●	●	●	●	
		PRO60				●	●	●	●	
FMBシリーズ	血液用冷蔵庫	FMF-038F1-C				●	●	●	●	
		FMF-038F1				●	●	●	●	
		FMB-121G				●	●	●	●○	
FMCシリーズ	コールドベンチ	FMB-181G				●	●	●	●○	
		FMB-301G				●	●	●	●○	
FMMシリーズ	クリーンベンチ	FMC-41PNBSAXL(R)				●	●	●	●	
		FMC-61PNBSAXL(R)				●	●	●	●	
その他	業務用冷蔵庫	FMM-240TCB					●	○	●(※)	
		FMM-320TCB					●	○	●(※)	
		GRD-120RM-F					●	○	●(※)	
	スライド扉 リーチインショーケース キュービックタイプ	GRD-150RM-F					●	○	●(※)	
		GRD-180RM					●	○	●(※)	
		CRC-060GSWSR					●	●	●(※)	
		CRC-080GSWSR					●	●	●(※)	
		CRC-080GLWSR					●	●	●(※)	
	製氷機	CRU-060GSWSR					●	●	●(※)	
		CRU-080GSWSR					●	●	●(※)	
CRU-080GLWSR						●	●	●(※)		
多段オープンケース	FIC-A25KT5					●	●	●(※)		
	FIC-A35KT5					●	●	●(※)		
	FIC-A100CT					●	●	●(※)		
急速凍結専用庫	FIC-A120FT					●	●	●(※)		
	MEU-43GKSA5L					●	●	●(※)		
プラスチック ショックフリーザー	MET-32GDSS4S					●	●	●(※)		
	GKD-082FMD-S					●	○	●(※)		
適温配膳車	QXF-012SFSV2					●	●	●(※)		
	QXF-006SFLT2					●	●	●(※)		
コールドロッカー	NFRW-DF-24					●	●	●(※)		
	HPK-8R9					●	●	●(※)		
冷凍ストッカー	SH-170XD					●	●	●		
	SH-280XD					●	●	●		
	SFS-176T					●	○	●(※)		
小型冷蔵庫	AG-63W					●	○	●		
	AGV-G390X					●	○	●		
		RH440LD				●	○	●		



外部出力 (オプション)	扉		デフロスト		漏電ブレーカ	電源		キャスター	医療機器	バリデーション	カラー バリエーション	機種名
	引戸	扉	手動	自動		単相100V	三相200V					
○		●		●★		●				○	○	FMS-054GM
○		●		●★		●		●		○	○	FMS-304GU
○		●		●★		●		●		○	○	FMS-504G(-SR)
○		●		●★		●		●		○	○	FMS-1004G
○		●	●(冷凍室)	●★(冷蔵室)		●		●		○	○	FMS-F154GS
○		●	●(冷凍室)	●★(冷蔵室)		●		●		○	○	FMS-F304G
○		●				●		●		○	○	FMS-F404G
○		●	●			●		●		○	○	FMF-301F
○		●	●			●		●		○	○	FMF-501F
○		●	●			●		●		○	○	FMF-501FD
○		●		●★		●		●		○	○	FMS-124GS
○		●		●★		●		●		○	○	FMS-174GS
○		●		●★		●		●		○	○	FMS-304GS
○		●		●★		●		●		○	○	FMS-650L
○		●		●★		●		●		○	○	FMS-1400L
○	●			●★		●		●		○	○	FMS-300GH
○	●			●★		●		●		○	○	FMS-400GH
○	●			●★		●		●		○	○	FMS-500GH(-SR)
○	●			●★		●		●		○	○	FMS-800GH(-SR)
○		●		●		●		●		○	○	FMU-054I
○		●		●		●		●		○	○	FMU-133I
○		●		●		●		●		○	○	FMU-204I
○		●		●		●		●		○	○	FMU-263I
○		●		●		●		●		○	○	FMU-404I
○		●		●		●		●		○	○	FMU-100I-HC
○		●		●		●		●		○	○	FMU-180I-HC
○		●		●		●		●		○	○	FMU-230I-HC
○		●		●		●		●		○	○	FMU-380I-HC
		●	●			●		●		○	○	FMD-D350ESH
		●	●			●	●	●		○	○	FMD-D520ETH
		●	●			●	●	●		○	○	FMD-W330ESH
		●	●			●	●	●		○	○	FMD-D600ETRL
		●	●			●	●	●		○	○	FMD-D700ETRL
○		●				●	●	●		○	○	FMD-500E1
○		●				●	●	●		○	○	FMD-700E1
○		●				●	●	●		○	○	FMD-200D1
○		●				●	●	●		○	○	FMD-300D1
○		●				●	●	●		○	○	FMD-500D1
○		●				●	●	●		○	○	FMD-700D1
○		●	●			●		●		○	○	LAB8S
○		●	●			●		●		○	○	LAB11
○		●	●			●		●		○	○	LAB21
○		●	●			●		●		○	○	LAB31
○		●	●			●		●		○	○	LAB41
○		●	●			●		●		○	○	PRO11
○		●	●			●		●		○	○	PRO21
○		●	●			●		●		○	○	PRO31
○		●	●			●		●		○	○	PRO41
○		●	●			●		●		○	○	PRO60
○		●	●			●		●		○	○	FMF-038F1-C
○		●	●			●		●		○	○	FMF-038F1
○		●		●★		●		●	●	○	○	FMB-121G
○		●		●★		●		●	●	○	○	FMB-181G
○		●		●★		●		●	●	○	○	FMB-301G
○		●		●		●		●		○	○	FMC-41PNBSAXL(R)
○		●		●		●		●		○	○	FMC-61PNBSAXL(R)
						●		●				FMM-240TCB
						●		●				FMM-320TCB
○		●		●		●		●				GRD-120RM-F
○		●		●		●		●				GRD-150RM-F
○		●		●		●		●				GRD-180RM
	●			●		●		●				CRC-060GSWSR
	●			●		●		●				CRC-080GSWSR
	●			●		●		●				CRC-080GLWSR
	●			●		●		●				CRU-060GSWSR
	●			●		●		●				CRU-080GSWSR
	●			●		●		●				CRU-080GLWSR
○						●		●				FIC-A25KT5
○						●		●				FIC-A35KT5
○						●		●				FIC-A100CT
○						●		●				FIC-A120FT
○						●		●				MEU-43GKSA5L
○						●		●				MET-326DSS4S
○		●		●		●		●				GKD-082FMD-S
○		●	●			●		●				QXF-012SFSV2
○		●	●			●		●				QXF-006SFLT2
○		●		●		●		●		○		NFRW-DF-24
○		●		●		●		●				HPK-8R9
		●	●			●		●				SH-170XD
		●	●			●		●				SH-280XD
		●	●			●		●				SFS-176T
		●		●		●		●				AG-63W
		●		●		●		●				AGV-G390X
		●		●		●		●				RH440LD

● 標準仕様 ○ オプションで対応可能 ◎ 詳細な警報設定可能 ※ 警報表示のみ、プザー報知無 ★ サイクルデフロスト

MediFridge

薬用保冷庫

低温インキュベーター

冷凍庫

その他保冷庫関連機器

大型組立

業務用機器その他関連機器

製品資料

●FMSシリーズ オプション



サーモレコーダー
(記録用紙 1年分付き)



麻薬金庫
大型:W305×D214×H363mm
小型:W255×D150×H215mm



遮光フィルム仕様



ガラスなし仕様



右開き仕様
標準左開きの逆となります。

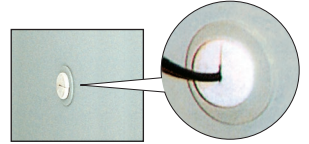

測定孔
内径φ40

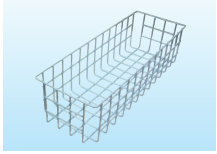

収納バスケット
大型:W162.5×D466×H123mm
小型:W162.5×D266×H123mm

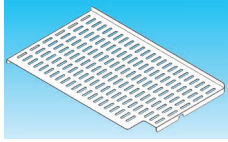

フラット棚
(小瓶用パンチングプレート)



スライドラック仕様

●薬品やサンプルの出し入れに便利です。
※スライドラックは右側半分のみです。
※FMS-1004Gは左側半分のみです。



保冷枕収納棚

○FMS-F154GS用
標準価格:7,600円(税別)
保冷枕が10個収納できます
○FMS-F304G用
標準価格:15,200円(税別)
保冷枕が20個収納できます
※保冷枕はオプションです。

	標準価格 (税抜)	薬用保冷庫 MediFridge				薬用冷凍冷蔵庫 MediFridge		スリム型薬用保冷庫 MediFridge		薬用保冷庫		薬用冷蔵ショーケース(スライド仕様共通)
		FMS-304GU, 504G, 1004G	FMS-F154GS	FMS-F304G	FMS-F404G	FMS-124GS, 174GS, 304GS	FMS-650L	FMS-1400L	FMS-300GH,400GH, 500GH,800GH (-SR機種共通)			
サーモレコーダー	55,000円	○	○	○	○	○	○	○	○	○	○	
サーモレコーダー取付金具	7,200円	○	○	○	○	○	○	○	○	○	○	
麻薬金庫(大型)	22,000円	○	○	○	○	○	○	○	○	○	○	
麻薬金庫(大型)取付金具	6,600円	○	○	○	○	○	○	○	○	○	○	
麻薬金庫(小型)	19,000円	○	○	○	○	○	○	○	○	○	○	
麻薬金庫(小型)取付金具	5,700円	○	○	○	○	○	○	○	○	○	○	
遮光フィルム仕様(2枚扉)	38,000円	*	x	○	○	x	x	○	x	○	○	
遮光フィルム仕様(1枚扉)	19,000円	x	○	x	x	○	○	○	x	○	x	
ガラスなし扉仕様	0円	○	○	○	○	○	○	○	○	○	x	
右開き仕様	右記参照	-	○(12,600円)	-	-	○(6,300円)	○(10,000円)	-	-	-	-	
測定孔	25,000円	○	○(冷蔵室のみ)	○(冷蔵室のみ)	○(冷蔵室のみ)	○	-	-	-	-	○	
収納バスケット(大)(小)	3,000円	○	○	○	○	○	○	○	○	○	○	
パンチングプレート	↻	○	○	○	○	○	○	○	○	○	○	
スライドラック	70,000円	↻	x	x	x	↻	x	x	↻	↻	↻	
外部警報接点出力(無電圧接点)	3,200円	○	○	○	○	○	○	○	○	○	○	
脚用耐震固定金具(2個セット)	8,000円	○	○	○	○	○	↻	↻	○	○	○	
棚網(棚受け4個付き)	右記参照	304GU 1,700円 504G 2,200円 1004G 3,800円(中室) 3,400円(左室)	冷蔵室 2,200円 冷凍室 1,900円	冷蔵室 2,700円	124GS 1,600円 174GS 1,700円 304GS 2,100円	7,800円	8,700円 (左右ご指定 下さい)	300GH 2,800円 400GH 3,500円 500GH 3,400円 800GH 4,300円 (左右ご指定下さい)				

○：オプション対応可能 -：標準で取付け ×：対応不可
↻：弊社または販売店にお問い合わせください。
※：FMS-1004G遮光フィルム仕様(3枚扉)は57,000円

●FMS-054GM オプション



サーモレコーダー
(記録用紙 1年分付き)
標準価格 ¥55,000
(取付金具 ¥7,200)



識別用帯シール 1セット(2枚)
¥1,400



右開き仕様 標準価格 ¥6,300
(標準左開きの逆となります)



**小分け収納ケース
収納例**

小分け収納ケース

	トレー内寸	カラー	標準価格(税抜)
AT-8	W113×D73×H58	クリアホワイト ライトグリーン ライトイエロー ライトブルー ピンク	240円
AT-10	W240×D73×H59		530円
AT-11	W56×D70×H58		130円
AT-14	W235×D75×H42		360円



**鍵付収納セット
使用例**

鍵付き収納セット

	引き出し内寸	カラー	標準価格(税抜)
①	W213×D161×H110×1個		21,100円
②	W103×D160×H112×2個		26,100円
③	W103×D160×H112×1個 W103×D162×H51×2個	トウメイ/アンバー	33,100円
④	W103×D162×H51×4個		40,100円

●FMUシリーズ オプション

	FMU-054I	FMU-133I	FMU-204I	FMU-263I	FMU-404I	FMU-100I-HC	FMU-180I-HC	FMU-230I-HC	FMU-380I-HC
遮光板	-	6,500円		11,000円		6,500円		11,000円	
右開き仕様						10,000円			
照明タイマー仕様						29,000円			
鍵付き仕様	12,000円	-	-	-	-	-	-	-	-
架台(別途送料)	38,500円	55,000円	75,000円	×	×	×	×	×	×
ガラス窓なし扉仕様	○	○	○	○	○	○	○	○	○
棚網(棚受け4個付)	2,300円	5,300円	12,400円	5,300円	12,400円	3,900円	4,700円	3,900円	4,700円
脚用耐震固定金具(2個セット)	×					8,000円			
外部警報						3,200円			

表中の価格は標準価格(税抜) ー 標準装備 × 対応不可



照明タイマー仕様
(24時間タイマーを内蔵させ、照明のON-OFFができます)



FMU-054I専用架台
外形寸法:W600×D600×H750mm
FMU-133I/100I-HC専用架台
外形寸法:W820×D586×H1,175mm
FMU-204I/180I-HC専用架台
外形寸法:W820×D816×H1,175mm

●FMFシリーズ オプション

	標準価格(税抜)	FMF-501FD	FMF-501F	FMF-301F	FMF-038F1	FMF-038F1-C
サーモレコーダー	55,000円	○	○	○	○	○
サーモレコーダー取付金具A	7,200円	○(2個必要)	○	○	×	×
サーモレコーダー取付金具B	20,000円	×	×	×	○	○
外部警報出力	5,000円	○	○	○	○	○
バスケット	8,200円	○	○	○	×	×
棚板(棚受け4個付)	5,200円	○	○	○	×	×
脚用耐震固定金具(2個セット)	8,000円	○	○	○	×	×
扉ラッチハンドル仕様	↻	○	○	○	×	×

○ 対応可能 × 対応不可

●LABシリーズ オプション

■貯蔵ラック・ボックス(対象機種 LAB)

型式	ラック寸法(mm)	収納	標準価格(税抜)
KR-11	W140×D140×H610	11段収納ラック	23,000円
KR-06	W140×D140×H330	6段収納ラック	18,000円
KR-11D	W162×D151×H606	11段収納ラック	24,000円
KR-06D	W162×D151×H331	6段収納ラック	20,000円
KB-5D	W204×D156.5×H591	5段収納ボックス	26,000円
KB-3D	W204×D156.5×H355	3段収納ボックス	22,000円

■収納ラック・ボックス収容数

		LABB	LAB11	LAB21	LAB31	LAB41
パターン①	KR-11	3	6	12	18	21
	KR-06	3	3	3	3	3
パターン②	KR-11D	2	4	8	12	14
	KR-06D	2	2	2	2	2
パターン③	KB-5D	2	4	8	10	12
	KB-3D	2	2	2	2	2

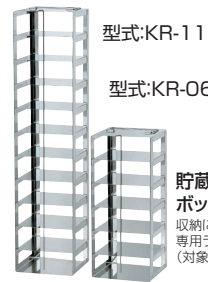

型式:KR-11
型式:KR-06



貯蔵ラック・ボックス
収納に便利な専用ラックです。(対象機種 LAB)
型式:KB-5D
※上部取っ手付

●FMDシリーズ オプション

*その他のオプションについては当社担当へお問い合わせ下さい。

■補助冷却装置



停電または冷凍機の故障など万が一の際に液化炭酸ガスをフリーザー庫内に噴射させ庫内の温度上昇を防ぐための装置です。

型式: RS-BUT1(100V用)
RS-BUT2(200V用)

項目	アップライト型	チェスト型
型式	RS-BUT1.2	RS-BUY1.2
作動温度	高温警報設定温度(-70℃以上)	
取付位置	フリーザー背面	フリーザー内蔵 (FMD-200D1のみRS-BUT1)
希望小売価格(税抜)	¥200,000	¥180,000

注) 1.液化炭酸ガスボンベ(サイホン管式)およびレギュレーターは、お客様にてご準備ください。
2.ボンベは、周囲温度30℃以下となるところに設置してください。(周囲温度が31℃を超えると急速に冷却能力を失います。)
3.温度保持時間の目安は30kgボンベにて約7時間となります。(高温警報温度:-70℃,周囲温度:30℃の場合)

■温度記録計



センサー入力式
型式:RS-ATR



自記式
型式:RS-STR

庫内温度(庫内温度センサ近傍1点)を記録します。
高機能なRS-ATR型、停電時でも記録可能なRS-STR型をラインアップしています。

項目	仕様	
型式	RS-ATR	RS-STR(自記式)
入力(センサー)	Pt100Ω	感温式(本体一体型)
測定レンジ	-100℃~50℃	-100℃~50℃
電源	AC100V/200V 50/60Hz (フリーザー本体より取り出し)	単2乾電池1本(約1年)
希望小売価格(税抜)	¥220,000	

注)温度記録計の記録・表示と操作パネルの温度表示は、誤差により多少のずれを生じる場合があります。

■貯蔵ラック



型式:RS-R10Y

型式:RS-R20T

凍結チューブ収納ボックス専用のアルミ製ラックです。軽量で取り扱い易く、耐久性の高いアルマイト仕上げのアルミ製ラックです。
下記以外の寸法または収納数につきましては特注にて対応致します。

使用上のご注意:
本製品は、爆発性物質および可燃性物質、さらにそれらを含有する物質およびそれらの残留・混入する物質の保存には、絶対に使用しないでください。

型式	ラック寸法	適合収納ボックス	収納量	適用機種	希望小売価格(税抜)
RS-R16T	W140×D571×H225mm	W134×D134×H52mm 以下	16	アップライト型	¥24,000
RS-R20T	W140×D571×H281mm		20		¥25,000
RS-R24T	W140×D571×H336mm		24		¥26,000
RS-R07Y	W162×D157×H399mm	W148×D148×H52mm 以下	7	チェスト型	¥18,000
RS-R10Y	W162×D157×H565mm		10		¥20,000
RS-R12Y	W162×D157×H76mm		12		¥22,000
RS-R054Y	W162×D157×H408mm		5		¥18,000
RS-R074Y	W162×D157×H581mm		7		¥20,000
RS-R094Y	W162×D157×H744mm	以下	9		¥22,000

■アップライト型 適合収納ボックス収納可能量

適用機種	対応する貯蔵ラック	ラック収納量	ボックス収納可能量	合計
FMD-0350ESH	RS-R16T(ボックス16個収納可能)	6個	96個	216個
	RS-R20T(ボックス20個収納可能)	6個	120個	
FMD-500E1	RS-R20T(ボックス20個収納可能)	8個	160個	352個
	RS-R24T(ボックス24個収納可能)	8個	192個	
FMD-700E1	RS-R20T(ボックス20個収納可能)	12個	240個	528個
	RS-R24T(ボックス24個収納可能)	12個	288個	

■チェスト型 適合収納ボックス収納可能量

適用機種	対応する貯蔵ラック	ラック収納量	ボックス収納可能量	合計
FMD-200D1	RS-R07Y(ボックス7個収納可能)	15個	105個	105個
	RS-R054Y(ボックス5個収納可能)	15個	75個	75個
FMD-300D1	RS-R10Y(ボックス10個収納可能)	18個	180個	180個
	RS-R074Y(ボックス7個収納可能)	18個	126個	126個
FMD-500D1	RS-R12Y(ボックス12個収納可能)	21個	252個	252個
	RS-R094Y(ボックス9個収納可能)	21個	189個	189個
FMD-700D1	RS-R12Y(ボックス12個収納可能)	30個	360個	360個
	RS-R094Y(ボックス9個収納可能)	30個	288個	288個

注)収納ボックスは別売品です。(同一サイズの市販品が使用可能です。)



消費電力と消費電力量の違い

「消費電力」と「消費電力量」は違います！
年間電気料金は、
消費電力量(単位kwh)×電力料金単価で
算出されます。

消費電力は冷蔵庫を連続運転し庫内温度が下がってきた状態での1秒間あたりに消費する電気エネルギーの量を示しています。電気料金を知るには実際の使用条件に近い一定の条件の下で一定期間に消費する電力量を表示した値である「消費電力量」をしらべる必要があります。カタログ表記の「消費電力」が低い商品でも実際の「消費電力量」とは異なりますのでご注意ください。

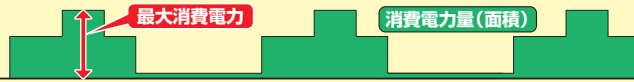

※電気代は消費電力(高さ)ではなく、消費電力量(面積)でできます。



弊社では機器廃棄の
適正処理、冷媒回収
に取り組んでいます。

2002年からフロン回収破壊法により、業務用冷蔵庫等の業務用冷凍空調機器を廃棄する場合は、都道府県知事の登録を受けたフロン回収業者にフロン回収を依頼し、機器使用者がその費用を負担することが義務付けられました。みだりにフロン類を放出した場合、罰則が適用されることもあります。

このカタログに掲載の全商品の価格には消費税は含まれておりません。

- 製品には、ご使用上の注意ラベルが貼付されています。
- 仕様・外觀は改良のため予告なく変更する場合があります。
- 製品の色は印刷の具合で実物と若干異なる場合があります。
- 本カタログに収録したものは、すべて当社に著作権の存するものですから、無断の複製はいたくお断りします。

GALILEI

Be cool, Be alive.



機器のメンテナンス・アフターサービスに関するご相談・お問い合わせは

○関東サービスセンター TEL 047-419-6491
○関西サービスセンター TEL 06-6477-2863

導入前チェック事項

- ①保管物の保管条件をご確認ください。
 - ②有効内容積の6割を目安に製品の必要な大きさを選んでください。保管物の詰めすぎは、保管物が冷えなかったり、消費電力量が大きくなったりといった事が考えられます。
 - ③設置環境をご確認ください。空調の有無、夜間空調の使用・不使用など。高温・多湿は製品の寿命を縮め、結露、霜付きが起きやすくなる原因となります。
 - ④電源をご確認下さい。正常な運転を妨げる原因となります。
 - ⑤コンセント形状をご確認下さい。
 - ⑥扉の開きをご確認下さい。弊社製品は右開き扉・左開き扉の変更が可能です(出荷時のみオプション)。
 - ⑦設置スペース及び隣接する機器が高温になるものかをご確認下さい。
 - ⑧搬入経路をご確認下さい(エレベーターの使用可否、扉の開口など)。
- 搬入をご希望の場合、搬入条件をお知らせください。

安全に関するご注意

- このカタログに掲載の製品は屋内用です。雨水のからまないところでご使用、保管下さい。
- ご使用前に「取扱説明書」をよくお読みの上正しくお使いください。
- 据付、給排水、電気工事が必要です。お買い上げの販売店または資格のある専門業者にご相談ください。



この製品は地球温暖化防止のため、適正にフロンを回収する必要があります。

ISO 9001:2015

認証取得

滋賀(水口)工場・岡山工場
関西技術部・5S事業部
東京技術部・東京工事業部
中部技術部・西日本技術部

ISO 14001:2015

認証取得

滋賀(水口)工場・岡山工場
本社・東京技術部
名古屋・福岡
販売サービスセンター・販売サービスセンター

●カタログ・仕様図のダウンロードは

URL <https://www.galilei.co.jp>

フクシマガリレイ株式会社

本社・FMS事業部(大阪) (06)6477-2121 大阪府大阪市西淀川区竹島2丁目6-18

FMS事業部(東京)	(03)6361-1956	東京都台東区柳橋2-17-4
FMS事業部(札幌)	(011)833-1211	北海道札幌市白石区中央三条1-1-15
FMS事業部(仙台)	(022)259-1671	宮城県仙台市宮城野区中野1-5-4
FMS事業部(つくば)	(029)839-3350	茨城県つくば市高野台2-3-7
FMS事業部(名古屋)	(052)559-2940	愛知県名古屋市中区金山5-13-24
FMS事業部(岡山)	(086)245-0551	岡山県岡山市北区中仙道1-1-11
FMS事業部(福岡)	(092)474-5881	福岡県福岡市博多区博多駅前6-2-27
FMS事業部(沖縄)	(098)942-2788	沖縄県宜野湾市宇大謝名237-2

■東日本支社(東京)

・東京営業一部・二部・三部	Tel.03-5835-2183	
・東京営業四部・五部	Tel.03-3663-3052	
西京営業所	Tel.042-548-0112	〒190-0013 東京都立川市富士見町2-32-20
甲府営業所	Tel.055-275-0781	〒409-3866 山梨県中巨摩郡昭和町西条35-33-1
・東京営業六部	Tel.03-3663-3053	
・FMS事業部	Tel.03-5835-1956	
・東京管理部	Tel.03-3663-3051	
・エンジニアリング事業部(東日本エッジ)	Tel.03-6361-0899	
北海道支店(札幌営業所)	Tel.011-833-1211	〒003-0013 北海道札幌市白石区中央三条1-1-15
旭川営業所	Tel.0166-47-4366	〒079-8412 北海道旭川市永山2条20丁目10番2号
函館営業所	Tel.0138-45-7030	〒040-0077 北海道函館市吉川町16-4
帯広営業所	Tel.0155-41-0611	〒080-0026 北海道帯広市西16条南1-18-5 オフィスアーク61A4号室
北東北支店(盛岡営業所)	Tel.019-631-2205	〒020-0866 北海道盛岡市本宮町5-13-13
青森営業所	Tel.017-729-8253	〒030-0843 青森県青森市大字浜田字豊田119-1
秋田営業所	Tel.018-869-7744	〒010-0802 秋田県秋田市外旭川字三後田171-1
南東北支店(仙台営業所)	Tel.022-259-1671	〒983-0013 宮城県仙台市宮城野区中野1丁目5番地の4
山形営業所	Tel.023-634-0270	〒990-0061 山形県山形市五十鈴3丁目1-15
郡山営業所	Tel.024-924-7011	〒963-8071 福島県郡山市富久山町久保田伊賀河原98-1
千葉支店	Tel.043-266-0855	〒260-0844 千葉県千葉市中央区千葉寺町579-1
北関東支店(宇都宮営業所)	Tel.028-610-9907	〒321-0953 栃木県宇都宮市東郷3丁目5-2
水戸営業所	Tel.029-244-5571	〒310-0912 茨城県水戸市見川12-153-3
つくば営業所	Tel.029-839-3350	〒305-0074 茨城県つくば市高野台2-3-7
さいたま支店	Tel.048-654-0761	〒331-0804 埼玉県さいたま市北区土呂町2-45-1
高崎営業所	Tel.027-350-7045	〒370-0852 群馬県高崎市中居町4-4-1
横浜支店	Tel.045-444-6140	〒221-0052 神奈川県横浜市神奈川区栄町3-12 パシフィック横浜イースト1F

■中部支社(名古屋)

・名古屋営業一部・二部	Tel.052-559-2940	〒460-0022 愛知県名古屋市中区金山5-13-24
豊橋営業所	Tel.0532-32-5546	〒441-8016 愛知県豊橋市新栄町字南小向41
岐阜営業所	Tel.058-251-1350	〒501-0115 岐阜県岐阜市鏡島南1-6-50
三重営業所	Tel.059-213-7374	〒514-0004 三重県津市栄町2-364サニーハイツ102
信越支店(新潟営業所)	Tel.025-285-0930	〒950-0943 新潟県新潟市中央区女池神明3-12-9
長野営業所	Tel.026-254-5163	〒381-0033 長野県長野市南高田2-1-21
松本営業所	Tel.0263-28-0565	〒399-0007 長野県松本市石芝3-5-6
静岡支店	Tel.054-654-3155	〒422-8032 静岡県静岡市駿河区有東1-8-6
沼津営業所	Tel.055-929-0880	〒410-0058 静岡県沼津市沼北2-19-4
浜松営業所	Tel.053-468-1501	〒433-8122 静岡県浜松市中区上島4丁目4-16
北陸支店(富山営業所)	Tel.076-492-6630	〒939-8205 富山県富山市新根塚町1-4-39
金沢営業所	Tel.076-292-1560	〒911-8002 石川県金沢市玉鉾3-9
福井営業所	Tel.0776-27-2345	〒918-8238 福井県福井市和田2-1905ツタエビル1F

■関西支店(大阪)

・大阪営業一部・二部	Tel.06-6477-2052	・エンジニアリング事業部 西日本エッジ	Tel.06-6477-2123
・大阪営業三部・四部	Tel.06-6477-2062	・アジア事業部	Tel.06-6477-2051

京都支店

滋賀営業所	Tel.077-551-5207	〒520-3033 滋賀県栗東市笠川25
福知山営業所	Tel.0773-25-1818	〒620-0059 京都府福知山市厚東町28 A号室
南大阪支店	Tel.072-230-1808	〒599-8233 大阪府堺市中央区大野芝町187-11
奈良営業所	Tel.0742-32-2006	〒630-8113 奈良県奈良市法蓮町157-1
和歌山営業所	Tel.073-472-9111	〒640-8341 和歌山県和歌山市黒田34番地
神戸支店	Tel.078-578-9222	〒653-0015 兵庫県神戸市東灘区菅原通4丁目202-4
西宮営業所	Tel.0798-22-2203	〒663-8211 兵庫県西宮市今津山中町9-4
姫路営業所	Tel.079-223-2482	〒670-0965 兵庫県姫路市東延末4-54-102
岡山支店	Tel.086-245-0551	〒700-0964 岡山県岡山市北区中仙道1丁目1番11号
鳥取営業所	Tel.0857-21-4592	〒680-0801 鳥取県鳥取市松並町2丁目239番地2
広島支店	Tel.082-231-1231	〒730-0847 広島県広島市中区舟入南1丁目2-16
福山営業所	Tel.084-963-1827	〒720-2116 広島県福山市神辺町平野330番地
松江営業所	Tel.0852-21-9012	〒690-0011 島根県松江市東津田町1205-5 イースト1205 1F
山口営業所	Tel.083-932-0725	〒753-0872 山口県山口市朝田流通センター601-13新英産ビル1F
四国支店(松山営業所)	Tel.089-956-2940	〒780-8032 高知県高知市小石木町193-1
徳島営業所	Tel.088-602-0340	〒770-0944 徳島県徳島市南昭和町6-18
高松営業所	Tel.087-885-3393	〒761-8081 香川県高松市成合町16-18
高知営業所	Tel.088-834-4100	〒790-0922 愛媛県松山市星岡1-12-23

■西日本支社(福岡)

福岡支店	Tel.092-474-5881	〒812-0016 福岡県福岡市博多区博多駅前6-2-27
九州営業所	Tel.093-964-9539	〒802-0979 福岡県北九州市小倉南区徳力新町1-10-8-102
久留米営業所	Tel.0942-44-9400	〒839-0812 福岡県久留米市山安屋野3-12-56アオアシ(ス)久留米 A-1号室
佐賀営業所	Tel.0952-53-9151	〒842-0032 佐賀県神埼郡吉野ヶ里町立野500-12
東九州支店(宮崎営業所)	Tel.0985-48-1310	〒880-2103 宮崎県宮崎市大字生目伊勢丸4526-2
大分営業所	Tel.097-569-9161	〒870-0951 大分県大分市大字下郡3462-1 オアシス(ス)下部11号室
都城営業所	Tel.0986-21-2101	〒885-0094 宮崎県都城都原町7399番地2
西九州支店(長崎営業所)	Tel.095-881-1800	〒851-2106 長崎県西彼杵郡時津町左底郷79-1
佐世保営業所	Tel.0956-34-8605	〒857-1164 長崎県佐世保市白岳1126 1F
南九州支店(熊本営業所)	Tel.096-389-2292	〒861-8035 熊本県熊本市区御領8-12-31
鹿児島営業所	Tel.099-266-1310	〒891-0115 鹿児島県鹿児島市東開町3番地121
鹿兒島営業所	Tel.098-942-2788	〒901-2225 沖縄県宜野湾市宇大謝名237-2
沖縄支店	Tel.0980-83-2940	〒907-0003 沖縄県石垣市平得47
石垣営業所	Tel.0980-73-7333	〒906-0013 沖縄県宮古島市平良下里2154-14 M-Stay103号室

福島国際(香港)有限公司	Tel.852-2885-5679	Unit 903, 9/F, Westlands Centre, 20 Westlands Road, Quarry Bay, Hong Kong
フクシマガリレイ(タイランド)株式会社	Tel.65-6271-0460	Lot 6.01, 6th Floor Wisma Central, Jalan Ampang 50450 Kuala Lumpur Malaysia
フクシマガリレイ(マレーシア)株式会社	Tel.60-3-2181-1034	16 Asoke Court Gnd Fl., Room 2G, Sukhumvit 21 (Asoke) Rd., Klongtoey-Nua, Wattana, Bangkok 10110 Thailand
フクシマガリレイ(インドネシア)株式会社	Tel.6622-583-690	Floor 9, PVC Sal G, 11Bis Nguyen Gia Thieu, Ward 6, District 3, HCMC, Vietnam

フクシマガリレイ(タイランド)株式会社	Tel.84-8-3933-3628	800 FT Centre Building, 4 Liew Gai Street, Cong Vi Ward, Ba Dinh District, Hanoi, Vietnam
福久島貿易(上海)有限公司	Tel.86-21-6248-1512	上海市静安区新闸路831号新都新贵8层D室
台湾福島国際股分有限公司	Tel.886-2-2521-9810	10449 台北市中正区中區中山北路2段112號12樓5室
フクシマガリレイ(マニラ)株式会社	Tel.6638-020-112	60/105 Moo 3, Malayangporm Sub-District, Pluakdaeng District, Rayong 21140, Thailand
フクシマガリレイ(インドネシア)株式会社	Tel.855-77-778-610	Executive Room#2-E6, The ICON Professional Building, 216 Norodom Boulevard, Tonle Bassac, Chamkarmorn, Phnom Penh, Cambodia.

フクシマガリレイ(タイランド)株式会社	Tel.6221-2995-9897	City Lot Sudirman 17th Floor Unit 1708, JI.K.H.M.S Mansury No.12, Jakarta Pusat 10220, Indonesia
フクシマガリレイ(フィリピン)株式会社	Tel.63-2-864-4141	26TH Floor Twenty-Four Seven, McKinley Bldg., 24TH St. COOR. 7TH Ave. Bonifacio Global City, Taguig, Metro Manila

フクシマ製品についてのお問い合わせは、ご注文は



本カタログの記載内容は
2022年3月現在のものです。
(2203-15)G

カタログNo.

MD K-68